

Aldebaran

Best.Nr.: 3206

Bauanleitung Assembly Instructions Notice de montage Istruzioni di montaggio Instrucciones de montaje

Erforderliche Materialien für den Zusammenbau
Required materials for assembly
Matériaux nécessaires à l'assemblage
Materiali richiesti per il montaggio
Materiales necesarios para el montaje



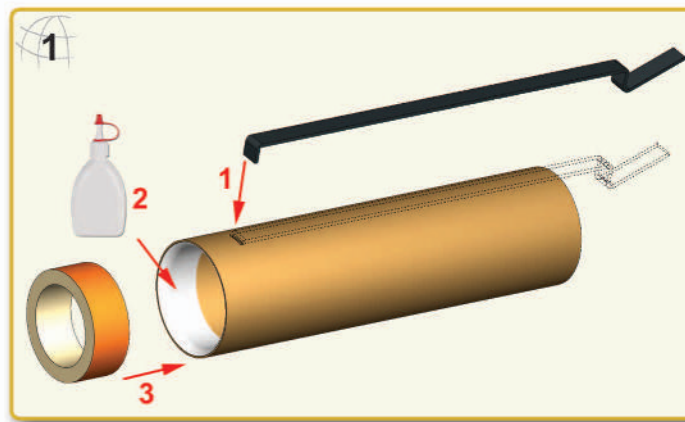

www.raketenmodellbau-klima.de



 Das kurze Ende vom Motorhaltebügel in den Schlitz des Motorrohres drücken.
Holzleim entlang der Innenseite des Motorrohres wie abgebildet auftragen.
Den roten Schubring hineinschieben bis dieser am Motorbügel anliegt.

 Attach motor clip through the small slit in the motor tube.
Apply wood glue around inside edge of motor tube as shown.
Insert red thrust ring into motor tube and position until seated against the motor clip.

 Fixer le crochet de retenue du moteur à travers la petite fente présente dans le tube et enrouler un morceau de ruban adhésif autour du tube de moteur pour maintenir l'ensemble en place.
Appliquer de la colle de bois à l'intérieur bord de tube support-moteur comme indiqué.
Insérer l'anneau de blocage rouge dans le tube jusqu'à ce qu'il appuie contre le clip de retenue du moteur.

 Adapte el clip del motor a través de la pequeña abertura en el tubo de motor y envolver un trozo de cinta alrededor del tubo motor para mantener el clip de motor en su lugar.
Aplique el pegamento de madera por el interior del borde del tubo del motor como se muestra.
Inserte el anillo de presión rojo en el tubo del motor y la posición hasta que se asiente contra el clip del motor.

 Inserite la clip ferma-motore nella piccola fessura del tubo di supporto del motore e avvolgete un pezzetto di nastro adesivo intorno al tubo per mantenere la clip in posizione.
Applicate della colla per legno lungo il bordo interno della estremità del tubo di supporto del motore dove avete inserito la clip, come mostrato.
Inserite l'anello di spinta rosso nel tubo fino a quando tocca contro la clip ferma-motore.

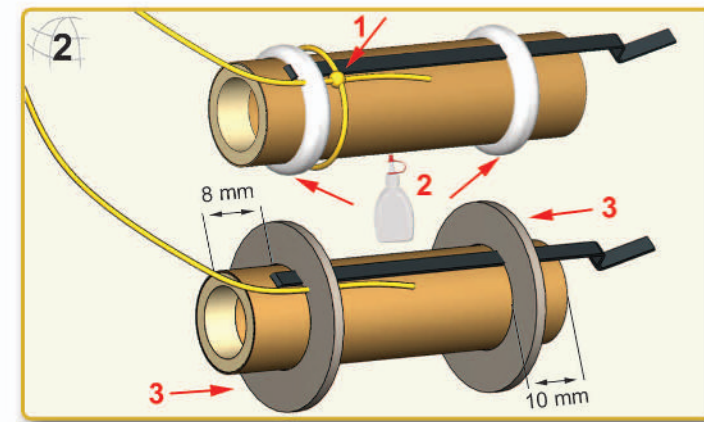

 Ein Ende der gelben Kevlarschnur um das Motorrohr binden und mit einem Doppelknoten sichern. Eine umlaufende Raupe mit Klebstoff um das Motorrohr im Bereich des Haltebügels anbringen. Wie abgebildet einen Zentrierring auf das Motorrohr über Kevlarschnur und Bügel schieben.
Dann eine zweite Klebstoff-Raupe am hinteren Ende des Motorrohres anbringen und den zweiten Zentrierring aufschieben bis es 10-12mm vom hinteren Ende entfernt ist. Um die Motorhalterung abzuschließen, ist an beiden Zentrierringen von beiden Seiten eine Kehle aus Klebstoff anzubringen. Zum Trocknen beiseitelegen.

 Tie one end of the Kevlar thread around the motor tube with a double knot. Apply a bead of glue around the motor tube in the area where the clip goes through the tube. Push one centering ring over the motor tube, Kevlar cord and the clip as shown. Then apply another bead of glue around the rear end of the motor tube and slide on the remaining centering ring until it is about 10-12 mm from the rear end. To complete the motor mount assembly, add a fillet of glue from each side of both centering rings and place aside to dry.

 Attacher une extrémité du fil de Kevlar autour du tube de moteur avec un double nœud.
Appliquer un cordon de colle autour du tube dans la zone où le clip passe à travers le tube. Glisser une bague de centrage sur le tube du moteur, sur le cordon en Kevlar et sur le clip comme indiqué.
Ensuite, appliquer un autre cordon de colle autour de l'extrémité arrière du tube et glisser la seconde bague de centrage jusqu'à 10-12 mm de l'extrémité arrière.
Pour compléter l'assemblage du support-moteur, ajouter un filet de colle de chaque côté de deux bagues de centrage et laisser sécher de côté.

 Ate un extremo del hilo de Kevlar alrededor del tubo de motor con un nudo doble.

Aplicar una gota de pegamento alrededor del tubo de motor en la zona donde el clip pasa a través del tubo. Empuje el anillo hasta el centro del tubo del motor, cable de Kevlar y el clip como se muestra.

A continuación, aplicar otra gota de pegamento alrededor del extremo posterior del tubo de motor y deslice sobre el anillo hasta que este aproximadamente 10-12mm desde el extremo posterior. Para completar el montaje del motor de montaje, añadir una línea de cola a cada lado de los dos anillos de centrado y dejelo a un hasta su secado.

 Legate un'estremità del filo di Kevlar giallo attorno al tubo di supporto del motore, con un doppio nodo.

Applicate un filo di colla intorno al tubo di supporto del motore, esternamente, nella zona in cui la clip passa attraverso il tubo. Inserite un anello di centraggio in modo che passi sopra il tubo, sul cavo in Kevlar e sulla clip, come mostrato.

Applicate quindi un'altro filo di colla intorno all'estremità posteriore del tubo e fategli scorrere sopra il restante anello di centraggio, fino a circa 10-12 mm dall'estremità posteriore.

Per completare il montaggio del gruppo di supporto del motore, aggiungete un filetto di colla da ciascun lato di entrambi gli anelli di centraggio e mettete il tutto da parte ad asciugare.

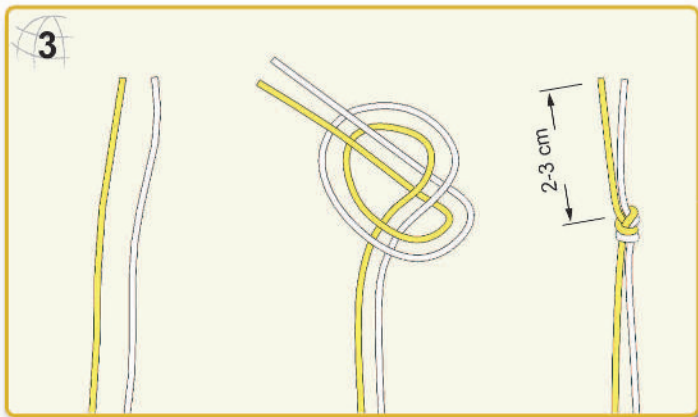

 Die Kevlarschnur und das elastische Schockband so nebeneinander legen, dass die beiden Enden miteinander bündig sind. Die beiden Schnüre in einem Knoten mit einander verbinden, dabei ca. 2-3 cm zum Ende Platz lassen und mit einem Tropfen Weißleim sichern.

 Place the Kevlar cord and the elastic shock cord next to each other so that the ends are even with each other. Tie them together with a single parallel overhand knot 2-3 cm from the end. Secure the knot with a spot of white glue.

 Placez le fil de Kevlar et le cordon élastique côte à côte de sorte que les extrémités se trouvent au même niveau. Les nouer ensemble à 2-3 cm de l'extrémité. Condamner le nœud avec un point de colle blanche.

 Colocar el cable de Kevlar y el cable de plástico elástico de manera que los dos extremos esten uno con el otro. Atarlas con un solo nudo paralelo 2-3 cm del extremo. Asegure el nudo con un poco de pegamento blanco.

 Mettete il cavo in Kevlar e la corda elastica l'uno accanto all'altro in modo che le estremità dei due siano pari tra loro. Legateli insieme con un unico nodo alla marinara, a 2-3 cm dalle estremità. Fissate il nodo con una goccia di colla per legno.

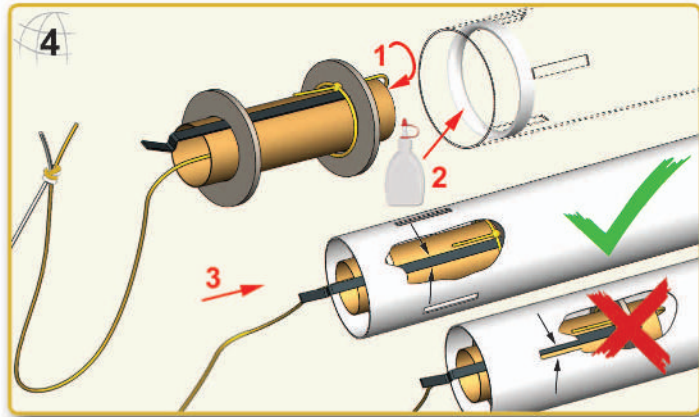

 Das Schockband durch die Motorhalterung nach hinten hinaus ziehen. Innen im Körperrohr eine Raupe mit Klebstoff auftragen.

Die Motorhalterung in das Körperrohr schieben, bis Motorrohr und Körperrohr bündig sind, dabei beachten, dass der Motorhaken nach hinten heraus zeigt wie abgebildet. Ebenfalls sollte der Motorhaken zwischen zwei der Schlitze im Körperrohr ausgerichtet sein, da es sonst bei der Montage der Flossen stören wird!

Dann das Schockband wieder durch die Motorhalterung fädeln bis es vorne am Körperrohr wieder heraus kommt.

 Feed the shock cord out the rear of the motor mount. Apply glue around inside of main body tube.

Slide motor mount assembly with motor hook and shock cord facing to the body tube as pictured. Be sure that motor mount tube and body tube are flush and check that the motor hook is oriented between two of the slots of the body tube.

The hook should not be directly beneath a slot, or else it will interfere when assembling the fins!

Then feed the shock cord back through the motor mount until it comes out of the front end of the body tube.

 Faites passer le cordon de choc sur l'arrière du support du moteur. Appliquez de la colle à l'intérieur du tube principal du corps. Moteur de diapositives ensemble de montage avec crochet de moteur et corde de choc face au tube du corps comme sur la photo. Assurez-vous que le support moteur et tube de corps sont alignés et vérifiez que le crochet du moteur est orienté entre deux des fentes du tube de corps.

Le crochet ne doit pas être directement sous une fente, ou bien il va interférer lors du montage des ailettes!

Puis nourrir le cordon de choc à travers le moteur monter jusqu'à ce qu'il ressorte de l'extrémité avant du tube de corps.

 Pase el cable de choque por la parte trasera del motor de montaje. Aplique el pegamento por el interior del tubo del cuerpo principal.

Motor Deslice la unidad del soporte con el gancho del motor y el cable de choque frente al tubo del cuerpo según lo representado. Asegúrese de que el soporte del motor tubo y tubo del cuerpo queden al ras y compruebe que el gancho del motor se orienta entre dos de las ranuras del tubo del cuerpo.

El gancho no debe ser directamente debajo de una ranura, o de lo contrario puede interferir en el montaje de las aletas!

Entonces alimentar el cable de choque a través del montaje del motor hasta que salga del extremo frontal del tubo de cuerpo.

 Inserire il cavo di scossa fuori la parte posteriore del supporto motore. Applicare la colla intorno all'interno del tubo corpo principale.

Supporto motore diapositiva assemblaggio con gancio motore e cavo di scossa di fronte al tubo corpo come nella foto. Assicurarsi che il supporto motore tubo e tubo del corpo sono a filo e controllare che il gancio motore è orientata tra due delle scanalature del tubo principale.

Il gancio non dovrebbe essere direttamente sotto uno slot, altrimenti interferisca durante il montaggio le alette!

Poi alimentare il cavo di scossa indietro attraverso il supporto motore fino a farlo uscire dell'estremità anteriore del tubo principale.

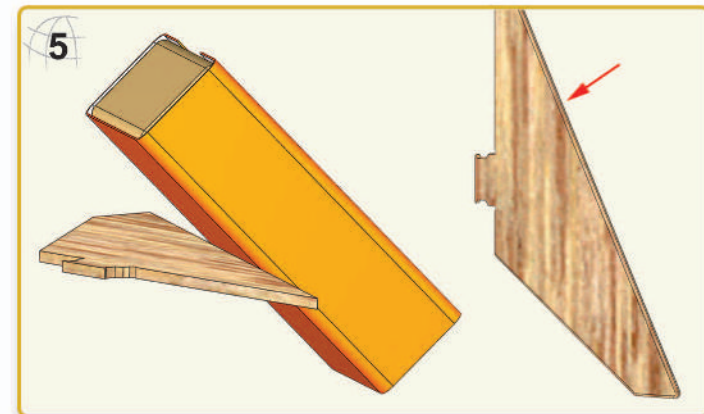

 An dieser Stelle kann man entscheiden ob die Kanten eckig bleiben, gerundet werden, eine Fase, oder sogar eine Stromlinienform erhalten. Am besten geht es mit einem Schleifklotz.

 At this stage you can choose whether you want to leave the fin edges square, make them rounded, bevel them or even streamline them. Use a sanding block.

 À ce stade, vous pouvez choisir si vous voulez quitter la place des bords des nageoires, les rendre arrondi, biseau eux ou même les rationaliser. Utilisez un bloc de ponçage.

 En esta etapa se puede elegir si desea salir de la plaza bordes de las aletas, hacerlos redondeado, biselado o incluso racionalizarlos. Use un bloque de lijado.

 A questo punto è possibile scegliere se si desidera lasciare la piazza Alette, farli arrotondata, li smussare o addirittura semplificare. Utilizzare un blocco di levigatura.

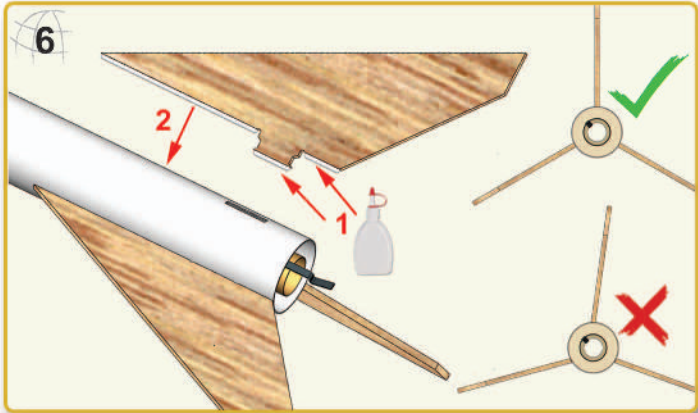

 Etwas Holzleim entlang der Wurzel und Lasche einer Flosse auftragen und durch einen Schlitz im Körperrohr stecken. Darauf achten, dass jede Flosse gut aufsitzt und zwecks guter Haftung im korrekten Winkel zum Rohr aufgeklebt wird. Mit jeder Flosse wiederholen. Klebstoff trocknen lassen.

 Apply some wood glue along the root edge and tab of each fin and stick them in to the slots as pictured. Make sure each fin is seated firmly and at the correct angle on to the body tube for proper adhesion. Repeat with each fin. Let the glue dry.

 Appliquer un peu de colle à bois le long du bord de la racine et l'onglet de chaque ailette et les coller dans les fentes comme illustré. Assurez-vous que chaque ailette est assis fermement et à l'angle correct sur le tube du corps pour une bonne adhérence. Répéter l'opération avec chaque ailette. Laisser sécher la colle.

 Aplique un poco de pegamento de madera a lo largo del borde de la raíz y la ficha de cada aleta y pegarlas en las ranuras según lo representado. Asegúrese de que cada aleta está asentado firmemente y en el ángulo correcto en el tubo del cuerpo para una adhesión apropiada. Repita el procedimiento con cada aleta. Deje que el pegamento se seque.

 Applicare un po' colla di legno lungo il bordo radice e scheda di ogni pinna e bastone li dentro alle slot come nella foto. Assicurarli che ogni pinna sia inserito e con la giusta angolazione al tubo del corpo per una corretta adesione. Ripetere con ogni pinna. Lasciate asciugare la colla.

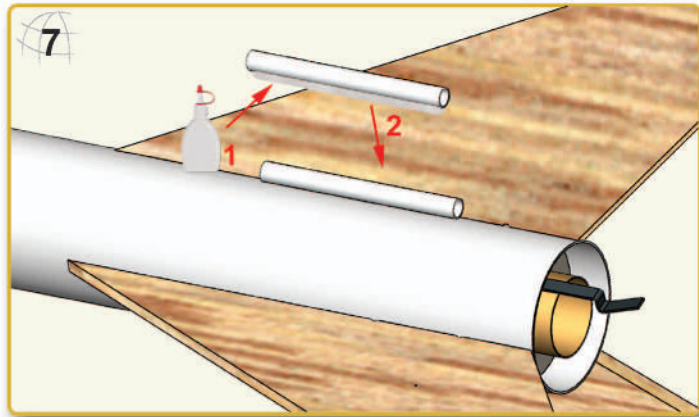

 Das Leitröhrchen in einer Ecke von Flosse und Körperrohr ankleben.

 Glue the launch lug in to the corner of one of the fins and body tube as shown.

 Collez la patte de lancement dans le coin de l'une des ailettes et le tube du corps comme indiqué.

 Pegue el saliente lanzamiento en la esquina de una de las aletas y tubo del cuerpo como se muestra.

 Incollare la linguetta lancio verso l'angolo di una delle pinne e tubo del corpo, come indicato.

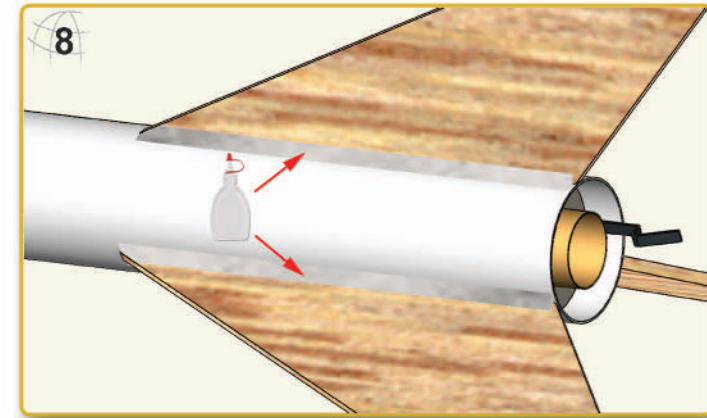

 Wenn der Klebstoff überall getrocknet ist, eine kleine Raupe mit Klebstoff in alle Fugen auftragen und mit einer feuchten Fingerkuppe glätten. Überschüssigen Klebstoff mit einem Papiertuch abwischen.

 After all glue has dried, apply a small bead of glue to all joints. Smooth the glue out with a wet fingertip. Wipe off the excess glue into a paper towel.

 Après tout colle est sèche, appliquer une petite goutte de colle sur tous les joints. Lisser la colle avec un doigt mouillé. Essuyez l'excès de colle dans une serviette en papier.

 Después de que el pegamento se haya secado, aplique una pequeña gota de pegamento en todas las uniones. Suavizar el pegamento con un dedo mojado. Limpie el exceso de pegamento con una toalla de papel.

 Dopo che tutta la colla si è asciugata, applicare ancora un filetto di colla lungo tutte le giunzioni tra alette e tubo fusoliera. Lisciate il filetto di colla con un dito inumidito. Pulite la colla in eccesso con un fazzolettino di carta.

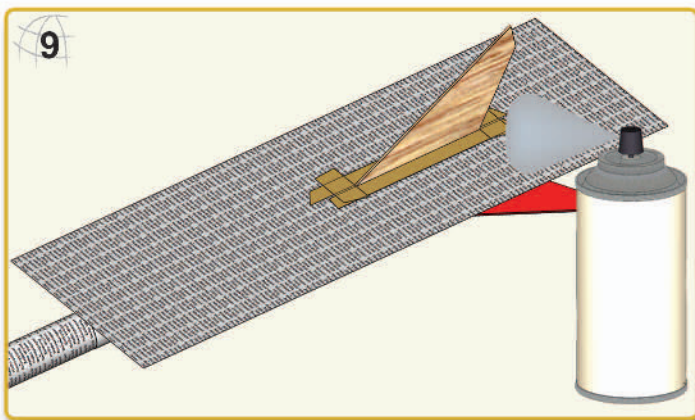

9 Das Modell abschleifen, grundieren und entweder wie auf der Verpackung vorgeschlagen oder nach eigener Vorliebe lackieren. Die Flossen mit Kreppband und Zeitungspapier abdecken um sie in separaten Farben zu lackieren.

9 Sand, prime and paint model as suggested on packaging or according to personal preference. Mask the fins with some masking tape and newspaper to paint them in separate colors.

9 Sable, modèle premier et la peinture comme suggéré sur l'emballage ou selon vos préférences personnelles. Masquer les ailettes avec un peu de ruban de masquage et le journal de les peindre dans des couleurs distinctes.

9 Lije el modelo para aplicar y la pintura como se sugiere en el embalaje o de acuerdo con las preferencias personales. Máscara las aletas con un poco de cinta adhesiva y periódico para pintarlos con colores distintos.

9 Carteggiare tutto il modello con carta abrasiva fine (240) e coloratelo come suggerito sulla confezione, o in base alle vostre preferenze personali. Mascherate le alette con un po' di nastro adesivo e carta per dipingerle separatamente con colori diversi.

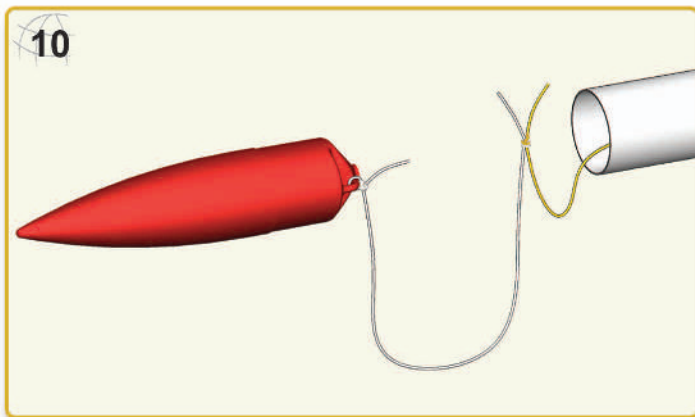

9 Das freie Ende der Gummischnur wird jetzt an der Öse der Raketenspitze mit einem Doppelknoten befestigt. Sollte sich noch ein Kunststoffrest in der Öse befinden, kann dieser mit einem Kuli oder Metallstift problemlos herausgedrückt werden.

9 Use two overhand knots to attach the end of the white shock cord to the nose cone. If there's any excess plastic in the eyelet push it out with a dowel or screwdriver.

9 Utilisez deux nœuds simples pour fixer la fin du choc cordon blanc pour le cône de nez. Si il ya l'excédent de plastique dans l'œillet pousser avec une cheville ou un tournevis.

9 Utilice dos nudos simples para fijar el extremo de la cuerda elástica blanca para el cono de la nariz. Si hay cualquier exceso de plástico en el ojal empujarlo con una clavija o un destornillador.

9 Utilizzate due nodi semplici per fissare il capo del cavo di tenuta bianco all'ogiva. Se ci fosse uno sbavo di plastica nell'occhiello dell'ogiva, che impedisce di inserire il cavo, spingetelo fuori con un cacciavite o un perno.

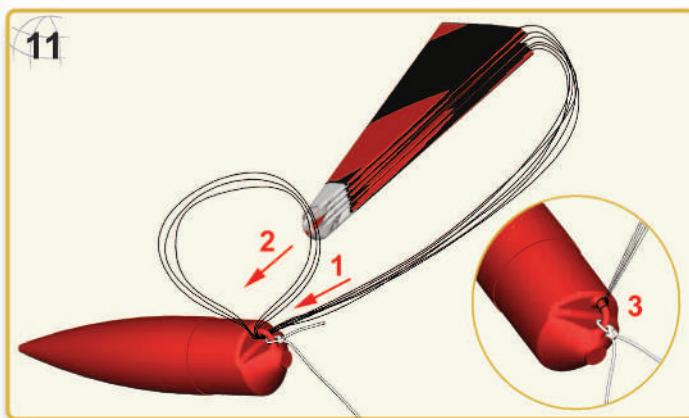

11 Den Fallschirm gemäß der aufgedruckten Anleitung zusammenbauen. Fädeln Sie die drei Schlaufen der Fallschirmleinen durch die Öse der Raketenspitze und ziehen Sie durch diese gemeinsame Schlaufe den Fallschirm hindurch. Die Leinen sollten etwa gleich lang sein.

11 Assemble parachute according to instructions printed on it. Pass the shroud line loops through the eyelet on the nose cone. Pass parachute through the loop ends and pull lines tightly against the eyelet.

11 Assembler parachute selon les instructions imprimées sur elle. Passé la ligne d'enveloppe boucles à travers l'œillet sur le cône de nez. Passez parachute à travers les extrémités de la boucle et tirez lignes fermement contre l'œillet.

11 Montar el paracaídas de acuerdo con las instrucciones impresas en ella. Pase la línea de cubierta a través del ojal del cono de la nariz. Pase el paracaídas a través de los extremos del lazo y tire de las líneas de fuerza contra el ojal.

11 Assemblare paracadute secondo le istruzioni stampate su di esso. Inserite i cordini del paracadute nell'occhiello dell'ogiva, e formate un cappio. Passate il paracadute attraverso il cappio e tirate i cordini in modo che si stringano attorno all'occhiello.



12 Die Aufkleber gemäß Abbildung anbringen. Eventuelle Luftblasen von innen nach außen streichen.

12 Apply stickers as shown on picture. Smooth out air bubbles from center to edge.

12 Appliquer des autocollants comme indiqué sur la photo. Lisser les bulles d'air centre vers le bord.

12 Aplicar etiquetas como se muestra en la foto. Suavizar las burbujas de aire desde el centro hacia los bordes.

12 Applicare le decal adesive come mostrato in figura. Eliminate le bolle d'aria spingendo dal centro al bordo.